

HOTTER®

HOTTER®

Заказчик и импортер: ООО «Посуда-Трейд» 191002 Санкт-Петербург, ул. Достоевского 6, литер А, пом. 1Н. Адреса сервисных центров вы можете узнать на сайте www.hotter.ru

Вопросы, пожелания и претензии Вы можете оставить на сайте www.hotter.ru в разделе «Контакты». Нам очень важно ваше мнение! Срок гарантии: 1 год. Срок службы: 2 года. Страна происхождения: Китай. Требуется особая утилизация. Во избежание нанесения вреда окружающей среде, необходимо отделить данный объект от обычных отходов и утилизировать его наиболее безопасным способом, например, сдать в специализированные места по утилизации.



К ГАРАНТИЙНЫМ СЛУЧАЯМ НЕ ОТНОСЯТСЯ:

- естественный износ прибора
- неправильная транспортировка и установка
- попадание жидкостей, насекомых и других посторонних предметов внутрь прибора
- самостоятельный ремонт
- стихийные бедствия, повлекшие за собой повреждение прибора

Ответим на популярный вопрос многих покупателей:

Почему мы не заполняем гарантийный талон при онлайн-продажах? При онлайн продажах началом срока гарантии является дата покупки, указанная в электронном чеке, который интернет-магазин направляет Вам. Все электронные чеки хранятся в Вашем личном кабинете покупателя интернет-магазина.

По закону «О защите прав потребителей» Вам не могут отказать в гарантийном обслуживании при отсутствии гарантийного талона. Достаточно предоставить электронный чек. Для возврата товара гарантийный талон также не нужен.

ГАРАНТИЙНЫЙ ТАЛОН

Дата:

Место печати

ГАРАНТИЙНЫЙ ТАЛОН

Дата продажи:

Место печати

ИНСТРУКЦИЯ

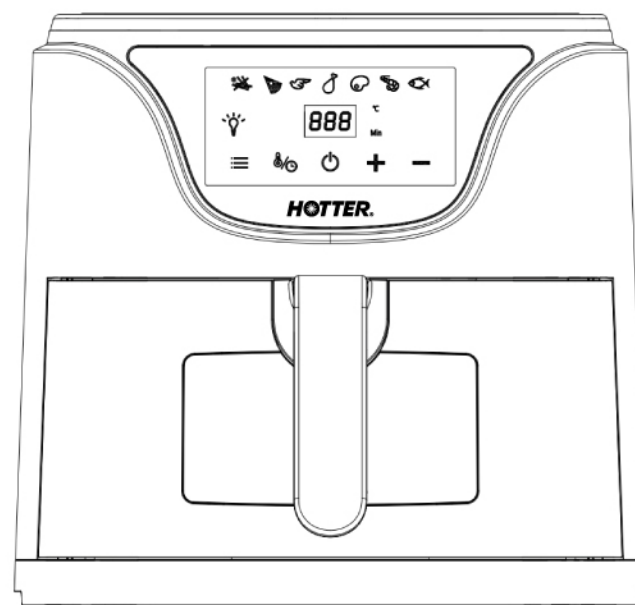

АЭРОГРИЛЬ HOTTER

Мод. НХ-588

БЛАГОДАРИМ ВАС ЗА ПОКУПКУ ПРОДУКЦИИ HOTTER!

Пожалуйста, внимательно ознакомьтесь с инструкцией.

БЕЗОПАСНОСТЬ

Прибор предназначен только для домашнего использования.

Убедитесь, что напряжение в сети соответствует указанному на приборе.

Не погружайте шнур питания, корпус аэрогриля в воду и другие жидкости во избежание удара током.

Следите за тем, чтобы воздухоотвод был открыт во время использования.

Во время работы не подставляйте руки и другие части тела к воздухоотводу, корпусу и чаше во избежание ожога.

Не добавляйте масло в корзину во время работы прибора. Это может вызвать возгорание.

Не позволяйте шнуру питания свисать со стола и касаться горячих поверхностей.

Не ставьте посторонние предметы сверху на корпус аэрогриля.

Расстояние от корпуса прибора до стены должно быть не менее 10см.

Не используйте пластиковые лопатки при перемешивании продуктов в горячей корзине.

Не оставляйте готовые продукты в чаше аэрогриля на долгое время.

При первом использовании может быть легкий запах, это нормально.

Во время работы не отсоединяйте шнур питания от сети во избежание программных сбоев.

Перед очисткой выключите прибор, отсоедините от сети и дайте ему остыть.

В случае повреждения шнура питания, обратитесь в сервисный центр.

Прибор не предназначен для использования детьми и лицами с ограниченными психическими возможностями.

СХЕМА

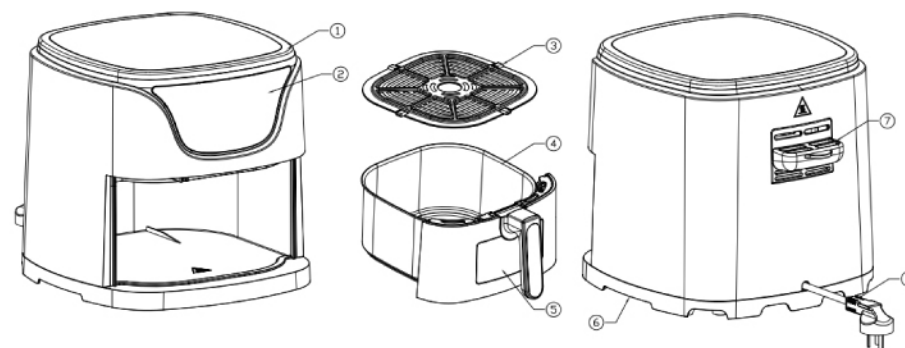

1. Корпус аэрогриля
2. Панель управления
3. Решетка с антипригарным покрытием (2 шт.)
4. Чаша с антипригарным покрытием
5. Обзорное окно
6. Основание
7. Воздухоотвод
8. Шнур питания

ДИСПЛЕЙ

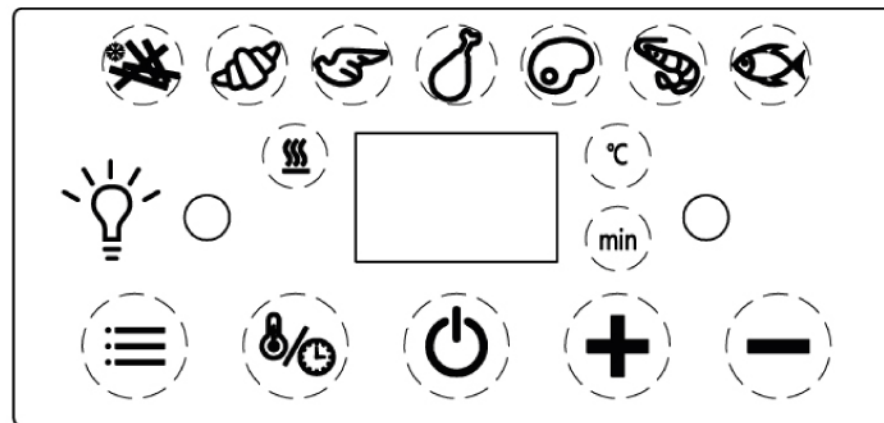

⚠ ВНИМАНИЕ! Пиктограммы продуктов на дисплее не являются кнопками управления.

Для выбора автопрограммы, установки желаемой температуры, времени и старта работы аэрогриля, используйте кнопки:

 Меню: 7 автопрограмм (Картофель фри, выпечка, куриные крылья, куриные ножки, мясо, креветки, рыба). Предусмотрен ручной режим, а также в каждой программе Вы можете изменить предустановленные параметры температуры и времени.

 Температура/время. Температура 80-200°C. Для установки температуры нажмите кнопку необходимо количество раз. Время 1-60 минут. Для установки температуры нажмите кнопку необходимо количество раз.

 Кнопки изменения параметров температуры/времени.

 Кнопка вкл/выкл.

 Цифровой дисплей для отображения значений температуры/времени.

 Световой индикатор времени.

 Световой индикатор температуры.

 Подсветка. Режим работы 1 мин.

 Индикатор нагрева.

ПЕРЕД ПЕРВЫМ ИСПОЛЬЗОВАНИЕМ

После транспортировки или хранения при низких температурах необходимо выдержать прибор при комнатной температуре не менее 2 часов перед включением.

Удалите все упаковочные материалы. Промойте чашу и решетку горячей водой с мягким моющим средством, хорошо сполосните и вытрите насухо. Протрите корпус аэрогриля мягкой тряпочкой.

Рекомендуется первый раз включить аэрогриль без продуктов на параметрах: 180°C, 10 мин. При первом использовании может появиться небольшой дым/запах, это нормально и не является неисправностью прибора.





ИСПОЛЬЗОВАНИЕ

Установите прибор на ровную горизонтальную поверхность. Необходимые свободные расстояния от прибора: минимум 10 см со всех сторон.



Поместите решетку внутрь чаши. При необходимости

смажьте решетку небольшим количеством масла. Положите на решетку продукты.

 **Важно!** Не заполняйте чашу продуктами полностью.

Установите чашу внутрь аэрогриля. Включите прибор в сеть, нажмите кнопку включения. Раздастся звуковой сигнал, и загорятся все индикаторы на панели управления. Выберите автопрограмму, нажимая кнопку Меню  необходимое количество раз. Или установите свои параметры температуры и времени. Для этого нажмите кнопку , затем с помощью кнопок  и  установите необходимые значения температуры и времени.

Длительное касание этих кнопок приведет к быстрому изменению значений.

Нажмите кнопку включения , аэрогриль начнет работу. Для остановки работы, снова нажмите на кнопку . Аэрогриль прекратит работать через 15 секунд.

Если во время приготовления Вы вытащили чашу, то при повторной ее установке, аэрогриль продолжит работу на заданных параметрах.

По завершении работы раздастся 5-кратный звуковой сигнал. Отключите прибор от сети. Извлеките приготовленные продукты.

 **Внимание!** Будьте осторожны, чаша нагревается! Держите чашу только за ручку!

Для включения подсветки нажмите на пиктограмму .

Если необходимо, можно использовать фольгу, бумагу для запекания, силиконовую или металлическую посуду для приготовления на решетке внутри чаши.

Не используйте металлические принадлежности (лопатки) при перемешивании/переворачивании во избежание повреждения антипригарного покрытия решетки. Воспользуйтесь деревянными или силиконовыми кухонными аксессуарами.

ПАРАМЕТРЫ ТЕМПЕРАТУРЫ И ВРЕМЕНИ АВТОПРОГРАММ

В таблице ниже приведены установленные температурные и временные режимы для автопрограмм. Вы можете изменять данные режимы, устанавливая свои значения температуры и времени в соответствии с Вашими предпочтениями, кулинарным опытом, а также весовыми и другими качественными характеристиками используемых продуктов.

ПИКТОГРАММА	ПРОДУКТ	ТЕМПЕРАТУРА	ВРЕМЯ
	Картофель фри	180°C	20 мин.
	Выпечка (слоеное тесто)	180°C	25 мин.
	Куриные крылья	200°C	20 мин.
	Куриные ножки	200°C	25 мин.
	Мясо (стейк, кусочки)	180°C	20 мин.
	Креветки	200°C	8 мин.
	Рыба	180°C	15 мин.

ПОЛЕЗНЫЕ СОВЕТЫ

Мелко нарезанные продукты готовятся быстрее.

Для получения хрустящей корочки смажьте продукт небольшим количеством масла.

Перемешивание продуктов в процессе готовки способствует их равномерному приготовлению.

Для разогрева продуктов установите режим 150С, 10 мин.

Если в рецепте используется тертый сыр, рекомендуем предварительно прогреть аэрогриль, либо добавлять сыр непосредственно во время приготовления.

ТЕХНИЧЕСКИЕ ХАРАКТЕРИСТИКИ

Мощность 1500Вт
220-240/50/60Гц
Объем чаши 4,5л

Температура 80-200°C
Таймер 1-60 минут
Длина шнура питания 1м

ОЧИСТКА И УХОД

Обязательно мойте чашу и решетку аэрогриля после каждого использования.

После использования отключите прибор от сети и дайте ему остыть.

Не мойте чашу и решетку в посудомоечной машине. Промойте их в теплой воде с мягким моющим средством. Вытрите насухо. Не устанавливайте мокрую чашу в аэрогриль.

Не используйте абразивные и агрессивные чистящие средства и материалы.

Для очистки чаши от сложных загрязнений налейте в нее горячую воду, не выше нижнего края обзорного окна, добавьте мягкое моющее средство и оставьте на 10-15 минут. После тщательно промойте горячей водой.

Протрите корпус аэрогриля влажной мягкой тряпочкой.

Решетка с антипригарным покрытием дополнительно оснащена силиконовыми накладками. Их можно снять перед очисткой решетки. Не забудьте установить их на место для последующего использования решетки. Это поможет сохранить антипригарное покрытие чаши.

Не погружайте прибор и шнур питания в воду и другие жидкости.

Храните прибор в сухом месте при комнатной температуре.

ПРОБЛЕМЫ И ИХ РЕШЕНИЕ

Проблема	Возможная причина	Решение
Аэрогриль не работает	Прибор не включен в сеть	Включите прибор в сеть
	Не установлено время приготовления	Установите время приготовления
Продукты не готовы	Слишком большой размер продуктов	Нарежьте на более мелкие кусочки
	Недостаточное время приготовления	Увеличьте время приготовления
	Недостаточная температура приготовления	Увеличьте температуру приготовления
	Слишком большой вес продуктов	Убедитесь, что объем продуктов в чаше не превышает 4/5 ее объема. Убедитесь, что продукты достаточно свободно размещены в чаше
	Продукты не разморожены	Разморозьте продукты полностью
Продукты приготовлены неравномерно	Продукты не были перемешаны/перевернуты во время приготовления	Рекомендуется периодически перемешивать/переворачивать продукты
Белый дым	Жирные продукты	Немного убавьте температуру. Небольшой дым при приготовлении жирных продуктов это нормально
	Застывший жир с предыдущего использования	Убедитесь, что чаша чистая после предыдущего использования
Картофель фри не хрустящий	Картофель недостаточно обсох. Брусочки нарезанного картофеля слишком толстые.	Убедитесь, что картофель достаточно обсох и нарезан не слишком толстыми брусочками.



БЛАГОДАРИМ ВАС ЗА ПОКУПКУ!

МЫ ОЧЕНЬ ДОРОЖИМ РЕПУТАЦИЕЙ НАШЕЙ КОМПАНИИ И НАШЕГО ТОВАРА.

СВЯЖИТЕСЬ С НАМИ НАПРЯМУЮ, ЕСЛИ ПОСЛЕ ПОЛУЧЕНИЯ ТОВАРА ВЫ СТОЛКНУЛИСЬ:

- С БРАКОМ
- С НЕПОЛНОЙ КОМПЛЕКТАЦИЕЙ
- ВАМ НЕОБХОДИМА ПОМОЩЬ СПЕЦИАЛИСТА

НАПИШИТЕ НАМ В WHATSAPP  ИЛИ TELEGRAM 

+7(996) 772 40 55

Мы обязательно решим Вашу проблему!